

Batterier (5)	
MIDI-handsändare:	a
Du behöver ett 12 V batteri. Batterityper som du kan använda: A23, 23A, 23L, EL12, VR 22 och MN 21	
MINI-handsändare:	b
Du behöver två 3 V batterier. Batterityper som du kan använda: CR1616 eller DL1616	
Förbrukade batterier ska hanteras enligt de nationella föreskrifterna!	

Situation 1
 Om du har en funktionsduglig handsändare som redan har registrerats av portstyrningen:

- 1.1) Öppna porten ca 50 cm (eller mer) med den registrerade handsändaren.
- 1.2) Stäng porten med den registrerade handsändaren.
- 1.3) Nu har du 10 sekunder på dig att samtidigt trycka på knapparna 1+2 (se fig a) och hålla dem nertryckta i 3 sekunder.
- 1.4) Släpp knapparna när portmaskineriets belysning börjar blinka.
- 1.5) Tryck nu helt kort på den knappen på den nya handsändaren, med vilken du i framtiden vill öppna porten.
- 1.6) Portmaskineriets belysning slutar att blinka – nu har den nya handsändaren registrerats och du kan börja använda den.

Situation 2
 Om du inte har någon funktionsduglig handsändare:

- 2.1) Öppna bakkdelen på portmaskineriets hus (du behöver en stjärnskruvdragare för att lossa en fästskruv).
- 2.2) Tryck så länge på knappen "LEARN/LEARN" på huvudelektroniken till portmaskineriets belysning börjar blinka (ca 3 sekunder) – släpp sedan knappen.
- 2.3) Tryck nu på den knappen på den nya handsändaren som du i framtiden vill använda för portmaskineriet.
- 2.4) Portmaskineriets belysning slutar att blinka – nu har den nya handsändaren registrerats och du kan börja använda den.

Situation 3
 Om du har en styrning med en MINI-mottagare (i regel inget Seip-portmaskineri):

- 3.1) MINI-mottagaren befinner sig i regel i huset för den anläggning som ska fjärrstyras. För att komma åt mottagaren måste man öppna detta hus.
- 3.2) Tag nu den nya sändaren och placera den bredvid den lilla LED-lampan direkt på mottagarens hus. Tryck så länge på knappen 1 tills LED-lampan börjar blinka. Släpp knappen på sändaren och tryck på den igen – LED-lampan slocknar och sändaren är nu inlärd.

Innan du kan börja använda handsändaren måste den registreras i mottagaren.

Situation 1 och 2 beskriver hur handsändarens lärs in med hjälp av ett portmaskineri i TS-serien (TS75/TS100) och TM60.

Situation 1
 Du har en funktionsduglig handsändare – och du vill dessutom programmera den nya handsändaren:

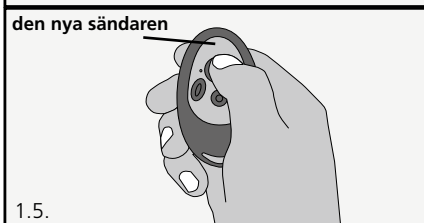
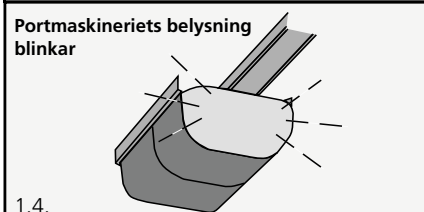
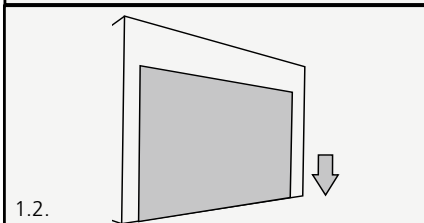
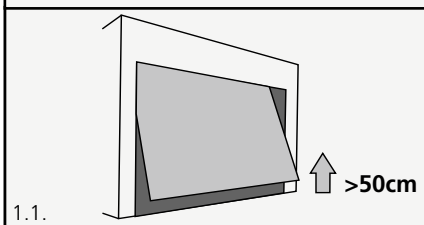

Situation 2
 Du har ingen funktionsduglig handsändare:

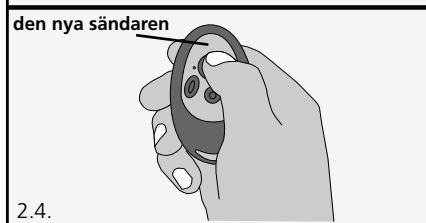
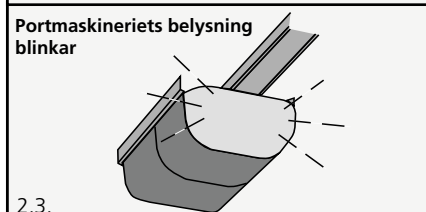
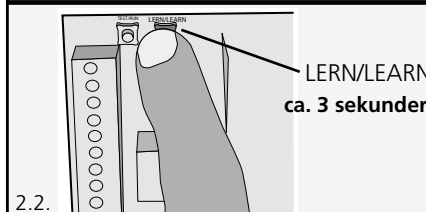
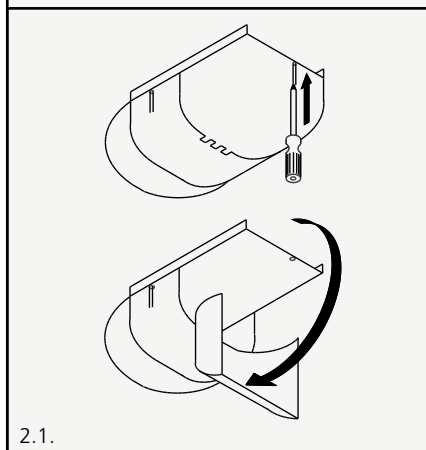

Situation 3
 Du vill använda den nya handsändaren tillsammans med en extern Seip MINI-mottagare (i regel om du har pardörrar, larmsystem, timerstyrd belysning):

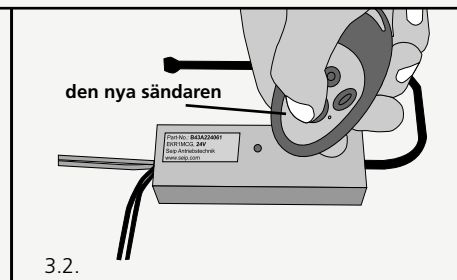
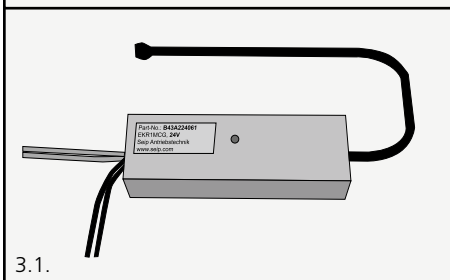

Konformitetsförsäkring

Våra apparater stämmer överens med den Europeiska gemenskapens tekniska föreskrifter, de är CE-märkta och kan användas i alla EU-länder och Schweiz utan att behöva anmälas. Konformitetsförsäkringen, som finns med i monteringsanvisningen för TS-serien och för TM60, kan du ladda ner på www.seip.com

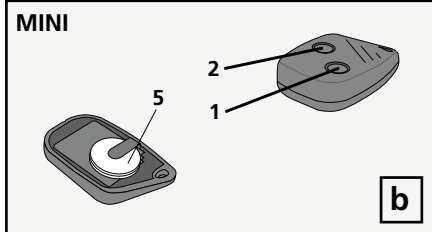
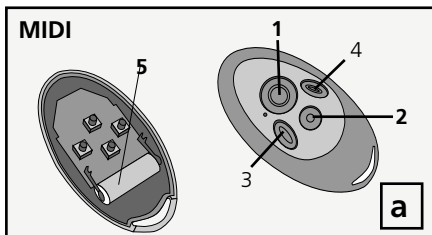

Batterier (5)	
MIDI-håndsender:	a
Der skal bruges et 12V-batteri. Anvendelige batterityper: A23, 23A, 23L, EL12, VR 22 og MN 21	
MINI-håndsender:	b
Der skal bruges to 3V-batterier. Anvendelige batterityper: CR1616 eller DL1616	
Brugte batterier skal bortskaffes i henhold til nationale bestemmelser!	

Situation 1

Hvis du har en funktionsdygtig håndsender, der allerede er registreret af portåbneren:

- 1.1.) Åbn porten med ca. 50 cm (eller mere) med den registrerede håndsender
- 1.2.) Luk porten med den registrerede håndsender
- 1.3.) Du har nu 10 sekunder til at trykke på tasterne 1+2 (se fig. a) samtidig på den registrerede håndsender i ca. 3 sekunder
- 1.4.) Slip tasterne, når portåbnerens lampe begynder at blinke
- 1.5.) Tryk nu kortvarigt på den tast på den nye håndsender, som du fremover ønsker at betjene porten med
- 1.6.) Portåbnerens lampe holder op med at blinke – den nye håndsender er registreret og kan anvendes.

Situation 2

Hvis du ikke har nogen funktionsdygtig håndsender:

- 2.1.) Åbn den bageste del af portåbneren (skruen skal løsnes med en stjerneskruetrækker)
- 2.2.) Hold „LERN/LEARN“-tasten på elektronikken trykket, indtil portåbnerens lampe begynder at blinke (ca. 3 sek.) – slip så tasten
- 2.3.) Tryk på den tast på den nye håndsender, som du vil bruge til portåbneren
- 2.4.) Portåbnerens lampe holder op med at blinke – den nye håndsender er registreret og kan anvendes.

Situation 3

Hvis du bruger en portåbner med en MINI-modtager (som regel ikke Seip-portåbner):

- 3.1.) MINI-modtageren sidder som regel inde i boksen af det fjernstyrede anlæg. Anlæggets boks skal åbnes for at få adgang til modtageren.
- 3.2.) Tag den nye sender, og hold den umiddelbart ved siden af LED-lampen på modtagerboksen. Hold tasten 1 trykket, indtil LED-lampen begynder at lyse. Slip sendertasten, og tryk på den igen – LED-lampen slukker, og senderen er programmeret.

Håndsenderen skal registreres af modtageren, før den kan anvendes.

Situation 1 og 2 beskriver, hvordan håndsenderen programmeres med en portåbner i TS-serien (TS75/TS100) og TM60.

Situation 1
 Du har en funktionsdygtig håndsender – den nye sender skal desuden programmeres:

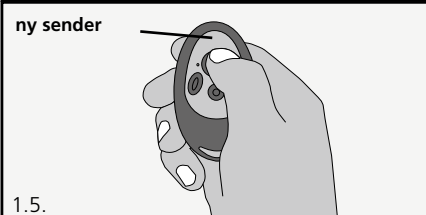
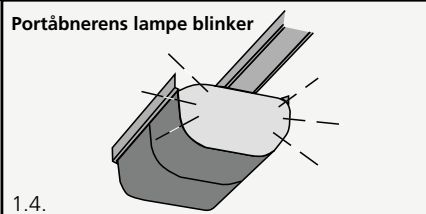
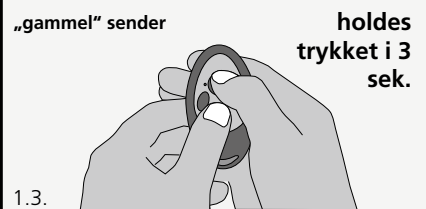
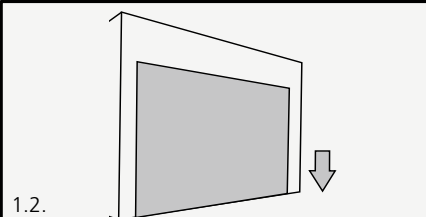
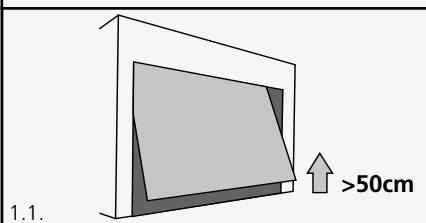

Situation 2
 Du har ikke nogen funktionsdygtig håndsender:

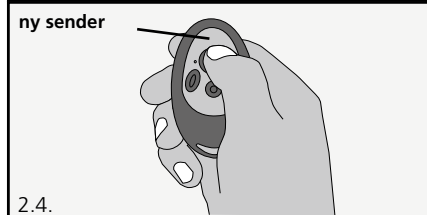
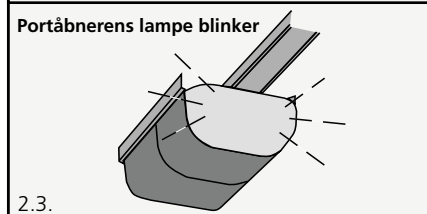
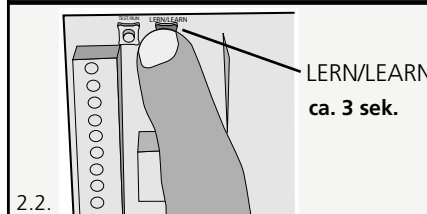
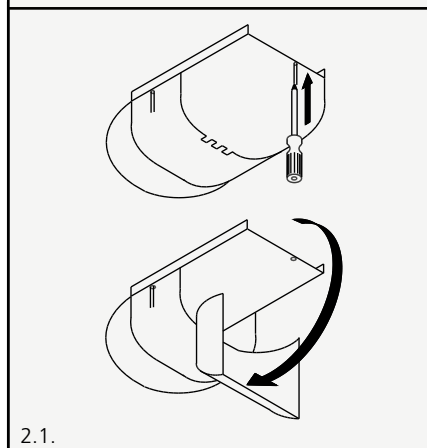

Situation 3
 Du ønsker at bruge den nye håndsender med en ekstern Seip MINI-modtager (som regel i forbindelse med fløjporte, alarmanlæg, lysstyringssystemer):

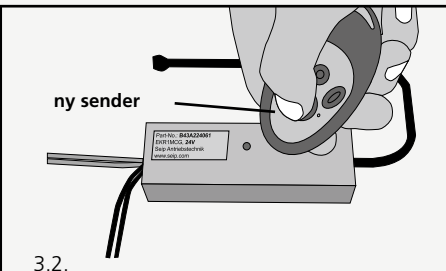
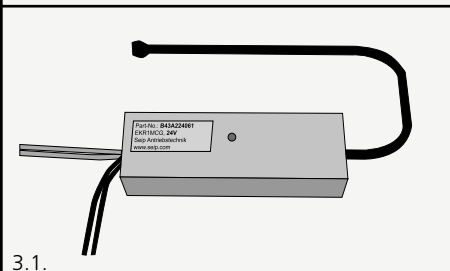

Overensstemmelseserklæring
 Apparaterne opfylder det Europæiske Fællesskabs tekniske krav, er CE-mærket og kan anvendes i alle EU-lande og Schweiz uden anmeldelse. Overensstemmelseserklæringen til apparaterne findes i downloadområdet på www.seip.com som del af installationsvejledningerne TS-serie og TM60.