

Batterien (5)	
MIDI-Handsender:	a
Es wird eine 12V Batterie benötigt. Verwendbare Batterietypen: A23, 23A, 23L, EL12, VR 22 und MN 21	
MINI-Handsender:	b
Es werden zwei 3V Batterien benötigt. Verwendbare Batterietypen: CR1616 oder DL1616	
Verbrauchte Batterien müssen nach den nationalen Bestimmungen entsorgt werden!	

Fall 1
Wenn Sie einen funktionsfähigen Handsender besitzen, der bereits vom Antrieb registriert wurde:

1.1.) Öffnen Sie das Tor mit dem registrierten Handsender um ca. 50cm (oder mehr)
 1.2.) Schließen Sie das Tor mit dem registrierten Handsender
 1.3.) Sie haben nun 10 Sekunden Zeit um am registrierten Handsender die Tasten 1+2 (siehe Abb. a) gleichzeitig für ca. 3 Sekunden gedrückt zu halten
 1.4.) Lösen Sie die Tasten, wenn die Antriebsbeleuchtung zu blinken beginnt
 1.5.) Drücken Sie nun am neuen Handsender kurz die Taste, mit der Sie zukünftig das Tor bedienen möchten
 1.6.) Die Antriebsbeleuchtung stoppt zu blinken - der neue Handsender wurde damit erfolgreich registriert und kann benutzt werden.

Fall 2
Wenn Sie keinen funktionsfähigen Handsender besitzen:

2.1.) Öffnen Sie den hinteren Teil des Antriebsgehäuses (Sie benötigen dazu einen Stern-Schraubendreher um eine Befestigungsschraube zu lösen)
 2.2.) Halten Sie die mit „LERN/LEARN“ beschriftete Taste auf der Hauptelektronik solange gedrückt, bis die Antriebsbeleuchtung blinkt (ca. 3 Sek.) - lösen Sie dann die Taste
 2.3.) Drücken Sie am neuen Handsender die Taste, die Sie für den Antrieb verwenden möchten
 2.4.) Die Antriebsbeleuchtung stoppt zu blinken - der neue Handsender wurde damit erfolgreich registriert und kann benutzt werden.

Fall 3
Wenn Sie einen Antrieb mit einem MINI-Empfänger verwenden (i.d.R. kein Seip Antrieb):

3.1.) Der MINI-Empfänger befindet sich in der Regel innerhalb des Gehäuses der fernzusteuerten Anlage. Das Gehäuse der Anlage muß geöffnet werden um Zugriff auf den Empfänger zu bekommen.
 3.2.) Nehmen Sie den neuen Sender und halten Sie ihn neben dem LED-Lämpchen direkt an das Empfängergehäuse. Halten Sie die Taste 1 solange gedrückt bis das LED-Lämpchen zu leuchten beginnt. Lösen Sie die Sendertaste und drücken Sie sie erneut - die LED erlischt und der Sender ist erfolgreich eingelernt.

Bevor Sie den Handsender verwenden können, muß dieser im Empfänger registriert werden.

Fall 1 und 2 beschreiben die Erlernung des Handsenders durch einen Torantrieb der TS-Serie (TS75/TS100).

Fall 1
 Sie besitzen einen funktionsfähigen Handsender - der neue Sender soll zusätzlich programmiert werden:

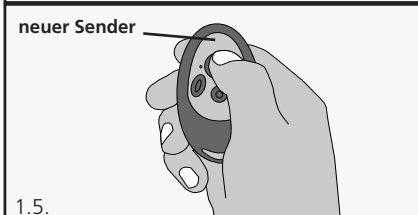
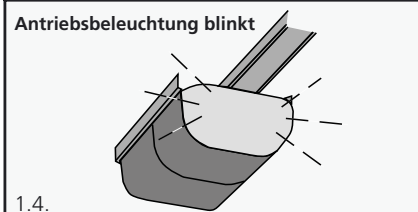
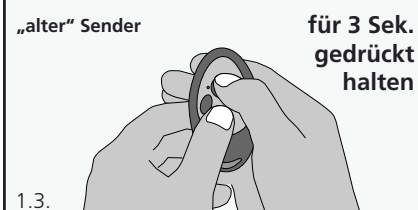
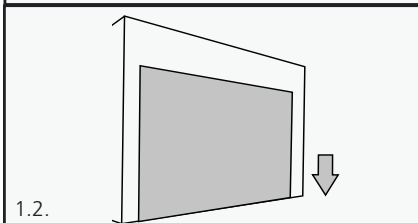
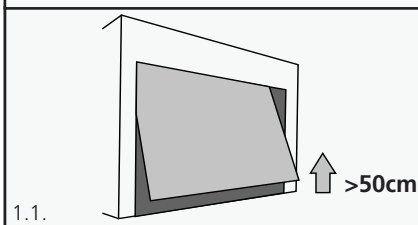

Fall 2
 Sie besitzen keinen funktionsfähigen Handsender:

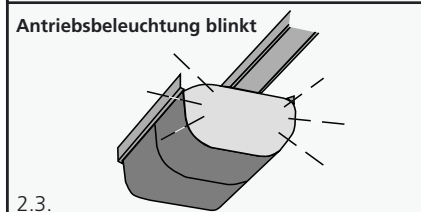
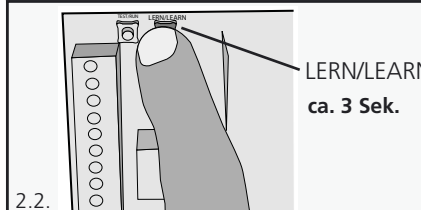
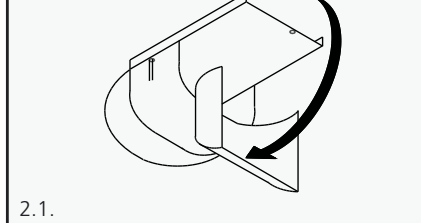
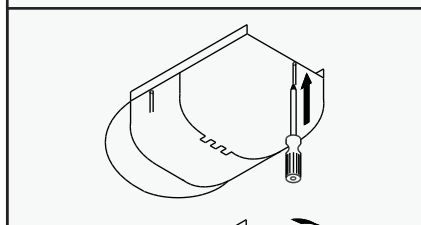

Fall 3:
 Sie möchten den neuen Handsender mit einem externen Seip MINI-Empfänger verwenden (in der Regel bei Flügeltoren, Alarmanlagen, Lichtschaltungen):

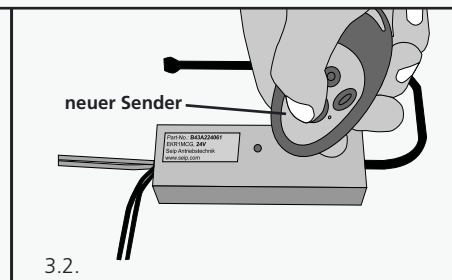
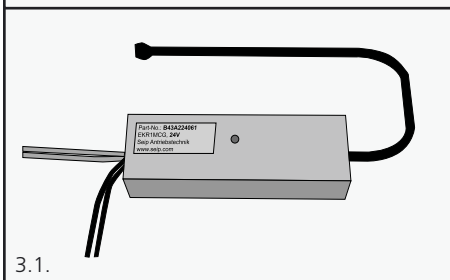

Konformitätserklärung
 Die Geräte entsprechen den technischen Vorschriften der Europäischen Gemeinschaft, tragen das CE-Zeichen und können in allen EU-Staaten und der Schweiz ohne Anmeldung verwendet werden. Die Konformitätserklärung zu den Geräten finden Sie im Downloadbereich unter www.seip.com als Bestandteil der Einbauleitungen TS-Serie und TM60.

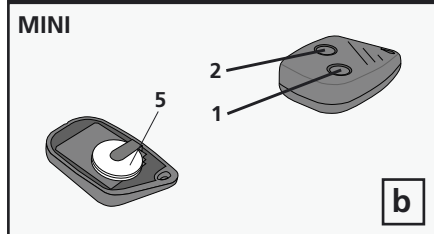
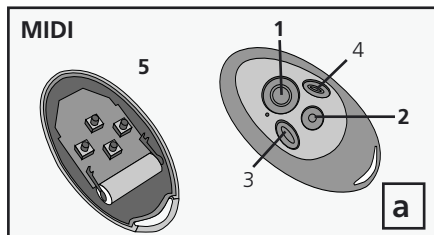

Batteries (5)

MIDI-Transmitter: a
 One 12V battery is required.
 Possible types of batteries: A23, 23A, 23L, EL12, VR 22 and MN 21

MINI-Transmitter: b
 Two 3V batteries are required.
 Possible types of batteries: CR1616 oder DL1616

Old batteries must be disposed as to national regulations!

Situation 1
 When you have got a working transmitter and want to use the new transmitter in addition:

- 1.1.) Open the garage door for at least 50 cm
- 1.2.) Close the garage door with the existing transmitter
- 1.3.) You have now got 10 seconds within which you must press the buttons 1+2 on the existing transmitter simultaneously for approx. 3 seconds
- 1.4.) Release the hand-transmitter buttons once the operators' light starts blinking
- 1.5.) Take the new transmitter and press the button you want to use for the operator
- 1.6.) The operators' light stops blinking and the new hand-transmitter is now ready for use

Situation 2
 When you do not have a working hand-transmitter:

- 2.1.) Open the operators housing (one screw needs to be unscrewed)
- 2.2.) Press the LERN/LEARN button on the electronics for approx. 3 seconds until the operators' light starts blinking
- 2.3.) Take the new transmitter and press the button which you want to use with the operator
- 2.4.) The operators' light stops blinking and the new hand-transmitter is now ready for use

Situation 3
 When you are using an operator with a MINI-receiver (normally not a Seip operator):

- 3.1.) The MINI-receiver is usually installed inside the housing of a component. You might have to open the housing to access the MINI-receiver.
- 3.2.) Take the new transmitter and hold it very close to the MINI-receiver right besides the LED-lamp. Keep the transmitters' button no. 1 pressed until the LED-lamp turns on. Release the transmitters' button and press the button you want to use with the receiver - the LED switches off and the transmitter is now ready for use.

Before you can use your hand-transmitter it must be registered with the receiver. Situation 1 and 2 describe the registration procedure with the garage door operators TS75 and TS100.

Situation 1
 You have got at least one working hand-transmitter and want to register the new transmitter to be used in addition:

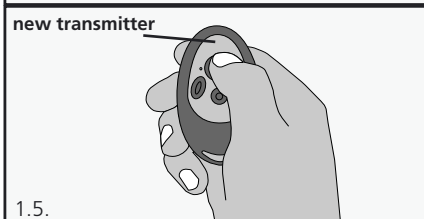
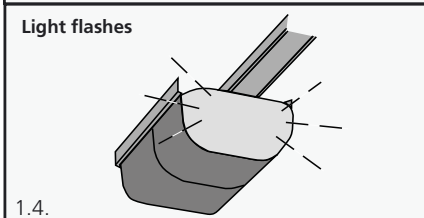
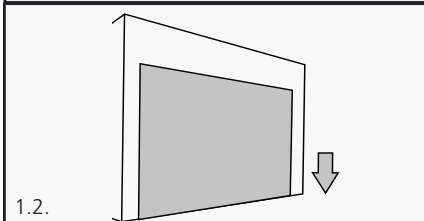
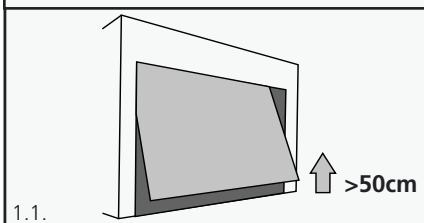

Situation 2
 You do not have a working hand-transmitter:

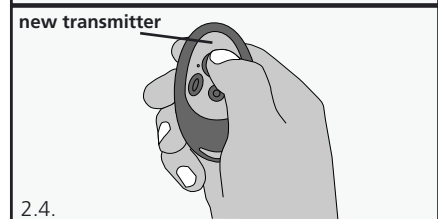
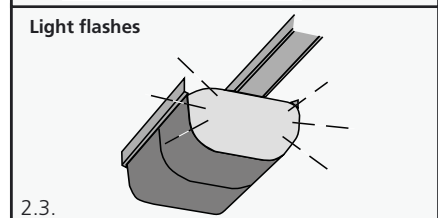
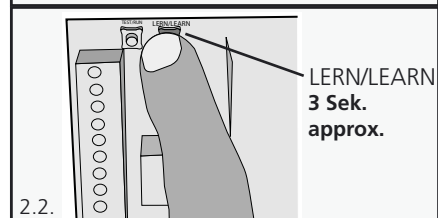
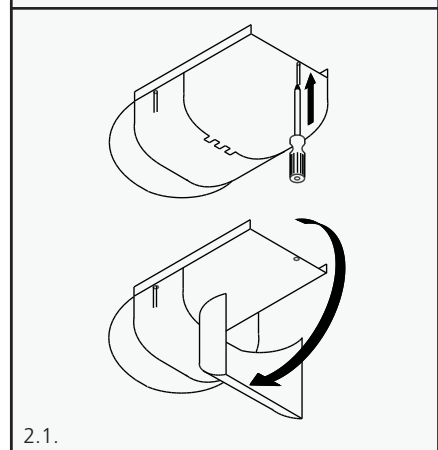

Situation 3:
 You want to use the new transmitter with a Seip external MINI-receiver (usually for gate-operators, alarmsystems and other non-Seip devices):

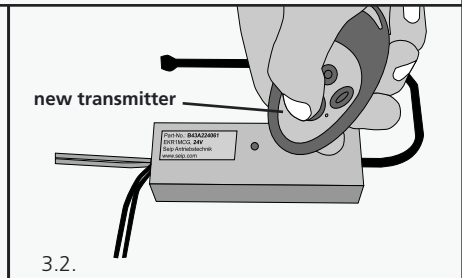
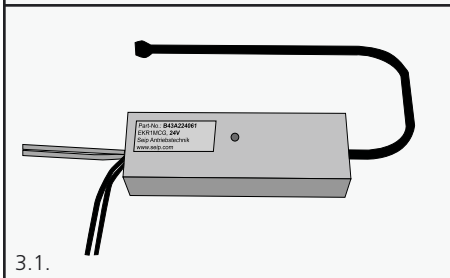

CE-Declaration
 These products comply with the technical requirements of the European Community. They carry the CE-Label and can be used in all EC-countries and Switzerland without further applications. The declaration of conformity can be found on the internet in the download area at www.seip.com as part of the installation instructions for the garage door operators TS and TM60.